



Preisliste 24/25

Gültig ab 01.04.2024

Änderungen und Irrtümer vorbehalten.



shop.train-safe.de



TSP

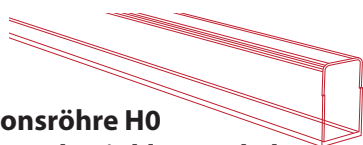

Präsentationsröhre H0 mit klarem Boden inkl. 2 Deckel

Querschnitt (B x H)

Innen 47 x 75 mm, Außen 51 x 82 mm

Länge	Art.-Nr.	Preis
30 cm	TSP-H0-030	42,00 €
40 cm	TSP-H0-040	46,00 €
50 cm	TSP-H0-050	50,50 €
60 cm	TSP-H0-060	54,00 €
75 cm	TSP-H0-075	60,00 €
90 cm	TSP-H0-090	69,00 €
120 cm	TSP-H0-120	81,50 €
135 cm	TSP-H0-135	87,00 €
150 cm	TSP-H0-150	92,00 €
165 cm	TSP-H0-165	100,00 €
180 cm	TSP-H0-180	105,50 €
210 cm	TSP-H0-210	123,50 €
240 cm	TSP-H0-240	136,00 €
270 cm	TSP-H0-270	149,50 €
300 cm	TSP-H0-300	162,00 €

+ TBA TBE

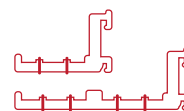

Tragebügel H0 / Doppeltragebügel H0

Höhe 120 mm, Auslegelänge inkl. PSA 79/140 mm, Aluminium oder Edelstahl, ohne Stromzuführung

Anz. Röhren	Material	Art.-Nr.	Preis/Paar
1	Aluminium	TBA-H0	14,00 €
1	Edelstahl	TBE-H0	17,50 €
2	Aluminium	TBA-H0-2	17,00 €

+ TBAD

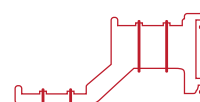

Doppeltragebügel H0, versetzt

Höhe 120 mm, Auslegelänge inkl. PSA 160 mm, Aluminium, ohne Stromzuführung

Anz. Röhren	Material	Art.-Nr.	Preis/Paar
2	Aluminium	TBAD-H0	19,00 €

+ PSA PSE

Profilstab

Querschnitt (B x H) 16 x 10 mm

inkl. Schrauben und Dübel, Aluminium oder Edelstahl



Länge	Anz. Röhren mit TB	Anz. Röhren mit TBAD	Material	Art.-Nr.	Preis/Paar
12 cm	1	2	Aluminium	PSA-12	12,50 €
24 cm	2	2	Aluminium	PSA-24	14,50 €
48 cm	4	6	Aluminium	PSA-48	17,00 €
96 cm	8	12	Aluminium	PSA-96	29,50 €
12 cm	1	2	Edelstahl	PSE-12	17,00 €
48 cm	4	6	Edelstahl	PSE-48	23,50 €
96 cm	8	12	Edelstahl	PSE-96	38,00 €

+ STB

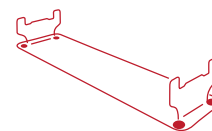

Tischständer H0, klar

Höhe inkl. Vitrine 122 mm

Grundplatte 310 x 80 x 5 mm

Material	Art.-Nr.	Preis
STB-Plexiglas	STB-H0-15	17,50 €

TSB

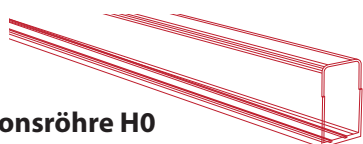

Präsentationsröhre H0 mit Spurrillen inkl. 2 Deckel

Querschnitt (B x H)
Innen 47 x 75 mm, Außen 51 x 82 mm

Länge	Art.-Nr.	Preis
30 cm	TSB-H0-030	53,50 €
40 cm	TSB-H0-040	58,00 €
50 cm	TSB-H0-050	64,00 €
60 cm	TSB-H0-060	69,00 €
75 cm	TSB-H0-075	76,00 €
90 cm	TSB-H0-090	90,50 €
120 cm	TSB-H0-120	103,00 €
135 cm	TSB-H0-135	110,50 €
150 cm	TSB-H0-150	118,50 €
165 cm	TSB-H0-165	126,00 €
180 cm	TSB-H0-180	135,00 €
210 cm	TSB-H0-210	157,00 €
240 cm	TSB-H0-240	173,00 €
270 cm	TSB-H0-270	189,00 €
300 cm	TSB-H0-300	206,00 €

Folgende zusätzlichen Schienensysteme sind erhältlich, bitte ersetzen Sie „H0“ durch die jeweilige Kurzbezeichnung:

Gleis-System	Spurweite	Kurzbezeichnung
Meter-Spur	12 mm	H0m
750 mm Spur	9 mm	H0e

GU



Gleisübergangsstück

Breite 40 mm, Schienenlänge 31,5 mm
Plexiglas, schwarz

Verwendung	Art.-Nr.	Preis
H0-Gleis ohne Bettung	GU-H0	18,50 €
H0-Gleis mit Bettung	GU-H0-B	18,50 €
Arnold, Fleischmann, Roco	GU-H0e	18,50 €
Bemo	GU-H0m	18,50 €

TBA TBE

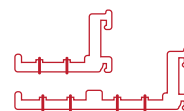

Tragebügel H0 / Doppeltragebügel H0

Höhe 120 mm, Auslegelänge inkl. PSA 79/140 mm, Aluminium oder Edelstahl, ohne Stromzuführung

Anz. Röhren	Material	Art.-Nr.	Preis/Paar
1	Aluminium	TBA-H0	14,00 €
1	Edelstahl	TBE-H0	17,50 €
2	Aluminium	TBA-H0-2	17,00 €

TBAD

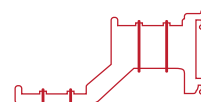

Doppeltragebügel H0, versetzt

Höhe 120 mm, Auslegelänge inkl. PSA 160 mm, Aluminium, ohne Stromzuführung

Anz. Röhren	Material	Art.-Nr.	Preis/Paar
2	Aluminium	TBAD-H0	19,00 €

PSA PSE

Profilstab

Querschnitt (B x H) 16 x 10 mm
inkl. Schrauben und Dübel, Aluminium oder Edelstahl



Länge	Anz. Röhren mit TB	Anz. Röhren mit TBAD	Material	Art.-Nr.	Preis/Paar
12 cm	1	2	Aluminium	PSA-12	12,50 €
24 cm	2	2	Aluminium	PSA-24	14,50 €
48 cm	4	6	Aluminium	PSA-48	17,00 €
96 cm	8	12	Aluminium	PSA-96	29,50 €
12 cm	1	2	Edelstahl	PSE-12	17,00 €
48 cm	4	6	Edelstahl	PSE-48	23,50 €
96 cm	8	12	Edelstahl	PSE-96	38,00 €

STB

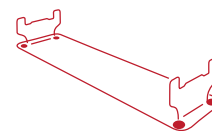

Tischständer H0, klar

Höhe inkl. Vitrine 122 mm
Grundplatte 310 x 80 x 5 mm

Material	Art.-Nr.	Preis
STB-Plexiglas	STB-H0-15	17,50 €

TSV



Präsentationsröhre H03L mit Schienensystem inkl. 2 Deckel

Querschnitt (B x H)
Innen 47 x 75 mm, Außen 51 x 82 mm
Auflagenweite 30 cm (**kurze Auflage**)
für Wandhalterung **WH** und Tischständer **ST**

Länge	Art.-Nr.	Preis
30 cm	TSV-H03L-030-S	69,50 €
40 cm	TSV-H03L-040-S	76,00 €
50 cm	TSV-H03L-050-S	83,00 €
60 cm	TSV-H03L-060-S	90,00 €
75 cm	TSV-H03L-075-S	101,00 €
90 cm	TSV-H03L-090-S	115,00 €
120 cm	TSV-H03L-120-S	137,00 €
135 cm	TSV-H03L-135-S	150,00 €
150 cm	TSV-H03L-150-S	157,00 €
165 cm	TSV-H03L-165-S	170,00 €
180 cm	TSV-H03L-180-S	179,50 €

WH

Wandhalterung H0/H03L

Plexiglas, inkl. Schrauben und Dübel
Auflagenweite 30 cm (**kurze Auflage**)

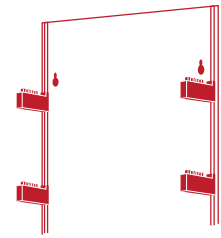

Höhe	Anz. Röhren	Stromzuführung	Art.-Nr.	Preis
12,5 cm	1	-	WH-H0-1S	66,00 €
37,5 cm	3	-	WH-H0-3S	104,50 €
62,5 cm	5	-	WH-H0-5S	143,00 €
87,5 cm	7	-	WH-H0-7S	181,00 €
12,5 cm	1	⚡	WH-H03L-1E	85,00 €
37,5 cm	3	⚡	WH-H03L-3E	136,00 €
62,5 cm	5	⚡	WH-H03L-5E	187,00 €
87,5 cm	7	⚡	WH-H03L-7E	239,00 €
Anschlussleiste für WH			AL-H0	31,00 €

ST

Tischständer H0/H03L

Plexiglas mit schwarzem Boden
Auflagenweite 30 cm (**kurze Auflage**)

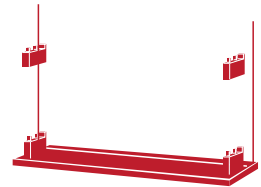

Höhe	Anz. Röhren	Stromzuführung	Art.-Nr.	Preis
13,5 cm	1	-	ST-H0-1S	84,00 €
26 cm	2	-	ST-H0-2S	103,00 €
38,5 cm	3	-	ST-H0-3S	122,50 €
13,5 cm	1	⚡	ST-H03L-1E	125,00 €
26 cm	2	⚡	ST-H03L-2E	157,00 €
38,5 cm	3	⚡	ST-H03L-3E	176,00 €

TSV

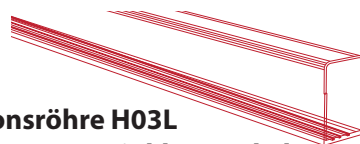

Präsentationsröhre H03L mit Schienensystem inkl. 2 Deckel

Querschnitt (B x H)
Innen 47 x 75 mm, Außen 51 x 82 mm
Auflagenweite 120 cm (**lange Auflage**)
für Wandhalterung **GWH**

Länge	Art.-Nr.	Preis
135 cm	TSV-H03L-135-L	150,00 €
150 cm	TSV-H03L-150-L	157,00 €
165 cm	TSV-H03L-165-L	170,00 €
180 cm	TSV-H03L-180-L	179,50 €
210 cm	TSV-H03L-210-L	208,50 €
240 cm	TSV-H03L-240-L	231,00 €
270 cm	TSV-H03L-270-L	254,00 €
300 cm	TSV-H03L-300-L	275,50 €

GWH

Wandhalterung H0/H03L, geteilt

Plexiglas, inkl. Schrauben und Dübel
Auflagenweite 120 cm (**lange Auflage**)

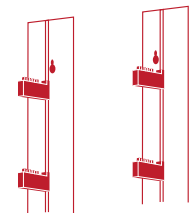

Höhe	Anz. Röhren	Stromzuführung	Art.-Nr.	Preis/Paar
12,5 cm	1	-	GWH-H0-1S	66,00 €
37,5 cm	3	-	GWH-H0-3S	104,50 €
62,5 cm	5	-	GWH-H0-5S	143,00 €
87,5 cm	7	-	GWH-H0-7S	181,00 €
12,5 cm	1	⚡	GWH-H03L-1E	85,00 €
37,5 cm	3	⚡	GWH-H03L-3E	136,00 €
62,5 cm	5	⚡	GWH-H03L-5E	187,00 €
87,5 cm	7	⚡	GWH-H03L-7E	239,00 €
Anschlusskabel für GWH			AK-2,5 m	13,50 €



+ GA



Gleisadapter H03L

Maße 40 x 40 mm, Schienenlänge 26 mm
Plexiglas, schwarz

Schienensystem	Höhe	Art.-Nr.	Preis
Märklin C-Gleis	2,3 mm	GA-H03L-C	29,00 €
Märklin K-Gleis	2,5 mm	GA-H03L-K	29,00 €
Märklin M-Gleis	2,5 mm	GA-H03L-M	29,00 €

+ AB



Abhängebügel H0/H03L

Plexiglas

Höhe	Anz. Röhren	Stromzuführung	Art.-Nr.	Preis/Paar
22 cm	1	-	AB-H0-1S	28,00 €
35,8 cm	2	-	AB-H0-2S	39,50 €
49,6 cm	3	-	AB-H0-3S	52,00 €

TSR

Alle **Vison-Röhren** sind auch als **Roll-Röhren** erhältlich, hier ist eine zusätzliche Nut für eine Rollen-trägerleiste eingefräßt.
Nicht erhältlich für 50, 60, 135, 150 und 165 cm Röhren.
Preiszuschlag 30,00 € pro Röhre.

Bei Bestellung einfach in der Artikel-Nummer das „**TSV**“ durch „**TSR**“ er setzen.

Nur in Verbindung mit Trägerleisten zu verwenden.

Sonderedition BIG-BOY

Rollenlaufstand / Tischständer / Anschlusskabel

Hersteller	Länge	Art.-Nr.	Preis
Märklin	50 cm	TSR-SE-MK-"Big-Boy"	337,00 €

Sonderedition Challenger

Rollenlaufstand / Tischständer / Anschlusskabel

Hersteller	Länge	Art.-Nr.	Preis
Märklin	50 cm	TSR-SE-MK-"Challenger"	279,00 €

Sonderedition BIG-BOY + Challenger

Rollenlaufstand / Tischständer 2fach / Anschlusskabel

Hersteller	Länge	Art.-Nr.	Preis
Märklin	50 cm	TSR-SE-MK-"Big-Chall"	445,00 €

+ Rollenträgerleisten

Messing-vergoldet inkl.
Miniatur-Hochleistungs-Kugellager

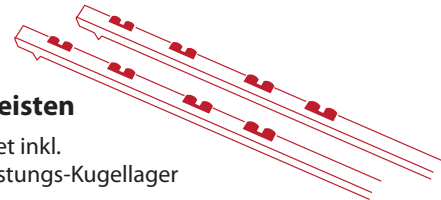

Art.-Nr. Märklin	Preis	Art.-Nr. Märklin	Preis
BR 01-03-04	72,00 €	BR 55	90,50 €
BR 05	72,00 €	BR 96, GT 2X	90,50 €
BR 10	72,00 €	Dampfspeicher 37250	90,50 €
BR 17, S10	72,00 €	BR 44-50-52-85-43	90,50 €
BR 18.1	72,00 €	BR 45	108,00 €
BR 38	72,00 €	BR 59	126,50 €
BR 80	72,00 €	Big-Boy	162,50 €
Kaiser-Wilhelm Hofzug	72,00 €		
Klasse C	72,00 €		
S 3/6, BR 18.4	72,00 €		

+ Rollenträgerleisten

Messing-vergoldet ohne Kugellager



Art.-Nr.	Preis
RTL-H0	19,50 €



TSV



Präsentationsröhre H02L mit Schienensystem inkl. 2 Deckel

Querschnitt (B x H)
Innen 47 x 75 mm, Außen 51 x 82 mm
Auflagenweite 30 cm (**kurze Auflage**)
für Wandhalterung **WH** und Tischständer **ST**

Länge	Art.-Nr.	Preis
30 cm	TSV-H02L-030-S	66,50 €
40 cm	TSV-H02L-040-S	72,50 €
50 cm	TSV-H02L-050-S	79,00 €
60 cm	TSV-H02L-060-S	85,50 €
75 cm	TSV-H02L-075-S	95,00 €
90 cm	TSV-H02L-090-S	108,00 €
120 cm	TSV-H02L-120-S	127,50 €
135 cm	TSV-H02L-135-S	138,50 €
150 cm	TSV-H02L-150-S	147,50 €
165 cm	TSV-H02L-165-S	158,00 €
180 cm	TSV-H02L-180-S	167,00 €

Folgende zusätzlichen Schienensysteme sind erhältlich, bitte ersetzen Sie „H02L“ durch die jeweilige Kurzbezeichnung:

Gleis-System	Spurweite	Kurzbezeichnung
Meter-Spur	12 mm	H0m
750 mm Spur	9 mm	H0e

TSV



Präsentationsröhre H02L mit Schienensystem inkl. 2 Deckel

Querschnitt (B x H)
Innen 47 x 75 mm, Außen 51 x 82 mm
Auflagenweite 120 cm (**lange Auflage**)
für Wandhalterung **GWH**

Länge	Art.-Nr.	Preis
135 cm	TSV-H02L-135-L	138,50 €
150 cm	TSV-H02L-150-L	147,50 €
165 cm	TSV-H02L-165-L	158,00 €
180 cm	TSV-H02L-180-L	167,00 €
210 cm	TSV-H02L-210-L	193,50 €
240 cm	TSV-H02L-240-L	213,00 €
270 cm	TSV-H02L-270-L	235,00 €
300 cm	TSV-H02L-300-L	255,50 €

Folgende zusätzlichen Schienensysteme sind erhältlich, bitte ersetzen Sie „H02L“ durch die jeweilige Kurzbezeichnung:

Gleis-System	Spurweite	Kurzbezeichnung
Meter-Spur	12 mm	H0m
750 mm Spur	9 mm	H0e

WH

Wandhalterung H0/H02L

Plexiglas, inkl. Schrauben und Dübel
Auflagenweite 30 cm (**kurze Auflage**)

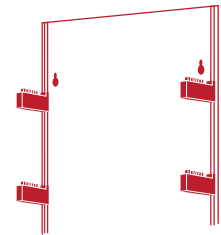

Höhe	Anz. Röhren	Stromzuführung	Art.-Nr.	Preis
12,5 cm	1	-	WH-H0-1S	66,00 €
37,5 cm	3	-	WH-H0-3S	104,50 €
62,5 cm	5	-	WH-H0-5S	143,00 €
87,5 cm	7	-	WH-H0-7S	181,00 €
12,5 cm	1	⚡	WH-H02L-1E	85,00 €
37,5 cm	3	⚡	WH-H02L-3E	136,00 €
62,5 cm	5	⚡	WH-H02L-5E	187,00 €
87,5 cm	7	⚡	WH-H02L-7E	239,00 €
Anschlussleiste für WH			AL-H0	31,00 €

ST

Tischständer H0/H02L

Plexiglas mit schwarzem Boden
Auflagenweite 30 cm (**kurze Auflage**)

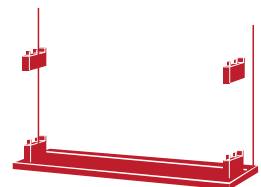

Höhe	Anz. Röhren	Stromzuführung	Art.-Nr.	Preis
13,5 cm	1	-	ST-H0-1S	84,00 €
26 cm	2	-	ST-H0-2S	103,00 €
38,5 cm	3	-	ST-H0-3S	122,50 €
13,5 cm	1	⚡	ST-H02L-1E	125,00 €
26 cm	2	⚡	ST-H02L-2E	157,00 €
38,5 cm	3	⚡	ST-H02L-3E	176,00 €

GWH

Wandhalterung H0/H02L, geteilt

Plexiglas, inkl. Schrauben und Dübel
Auflagenweite 120 cm (**lange Auflage**)

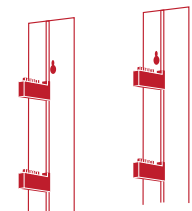

Höhe	Anz. Röhren	Stromzuführung	Art.-Nr.	Preis/Paar
12,5 cm	1	-	GWH-H0-1S	66,00 €
37,5 cm	3	-	GWH-H0-3S	104,50 €
62,5 cm	5	-	GWH-H0-5S	143,00 €
87,5 cm	7	-	GWH-H0-7S	181,00 €
12,5 cm	1	⚡	GWH-H02L-1E	85,00 €
37,5 cm	3	⚡	GWH-H02L-3E	136,00 €
62,5 cm	5	⚡	GWH-H02L-5E	187,00 €
87,5 cm	7	⚡	GWH-H02L-7E	239,00 €
Anschlusskabel für GWH			AK-2,5 m	13,50 €



+ GA



Gleisadapter H02L

Maße 40 x 40 mm, Schienenlänge 31,5 mm
Plexiglas, schwarz

Schienensystem	Höhe	Art.-Nr.	Preis
Fleischmann, Trix	2,5 mm	GA-H02L	25,50 €
Roco, Atlas, Piko A			
Trix C-Gleis	2,3 mm	GA-H02L-C	25,50 €
Kato	2,3 mm	GA-H02L-K	25,50 €
Peco Code 75	1,9 mm	GA-H02L-P75	25,50 €
Roco-Line	2,1 mm	GA-H02L-RB	25,50 €
mit Bettung			
Roco-Line	2,1 mm	GA-H02L-RL	25,50 €
ohne Bettung			
Fleischmann, Minitrix, Roco, Arnold	1,9 mm	GA-H0e	25,50 €
Bemo	1,9 mm	GA-H0m	25,50 €

+ AB

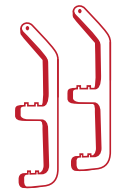

Abhänggebügel H0

Plexiglas

Höhe	Anz. Röhren	Stromzuführung	Art.-Nr.	Preis/Paar
22 cm	1	-	AB-H0-1S	28,00 €
35,8 cm	2	-	AB-H0-2S	39,50 €
49,6 cm	3	-	AB-H0-3S	52,00 €

TSR

Alle **Vison-Röhren** sind auch als **Roll-Röhren** erhältlich, hier ist eine zusätzliche Nut für eine Rollen-trägerleiste eingefräßt.
Nicht erhältlich für 50, 60, 135, 150 und 165 cm Röhren.
Preiszuschlag 30,00 € pro Röhre.

Bei Bestellung einfach in der Artikel-Nummer das „TSV“ durch „TSR“ er setzen.

Nur in Verbindung mit Trägerleisten zu verwenden.

Sonderedition BIG-BOY

Rollenlaufstand / Tischständer / Anschlusskabel

Hersteller	Länge	Art.-Nr.	Preis
Trix	50 cm	TSR-SE-Trix-"Big-Boy"	337,00 €

Sonderedition Challenger

Rollenlaufstand / Tischständer / Anschlusskabel

Hersteller	Länge	Art.-Nr.	Preis
Trix	50 cm	TSR-SE-Trix-"Challenger"	279,00 €

Sonderedition BIG-BOY + Challenger

Rollenlaufstand / Tischständer 2fach / Anschlusskabel

Hersteller	Länge	Art.-Nr.	Preis
Trix	50 cm	TSR-SE-Trix-"Big-Chall"	445,00 €

+ Rollenträgerleisten

Messing-vergoldet inkl.
Miniatur-Hochleistungs-Kugellager

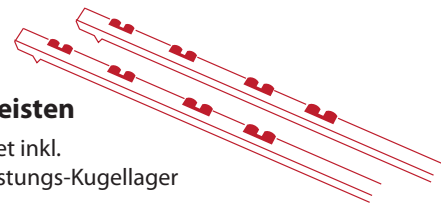

Art.-Nr. Trix	Preis	Art.-Nr. Trix	Preis
BR 01-03-04	72,00 €	BR 55	90,50 €
BR 05	72,00 €	BR 96, GT 2X	90,50 €
BR 10	72,00 €	Dampfspeicher 37250	90,50 €
BR 17, S10	72,00 €	BR 44-50-52-85-43	90,50 €
BR 18.1	72,00 €	BR 45	108,00 €
BR 38	72,00 €	BR 59	126,50 €
BR 80	72,00 €	Big-Boy	162,50 €
Kaiser-Wilhelm Hofzug	72,00 €	Art.-Nr. Roco	Preis
Klasse C	72,00 €	BR 98	90,50 €
S 3/6, BR 18.4	72,00 €	BR 01	108,00 €
		S 3/6	108,00 €
		BR 01.11	126,50 €
		18201	108,00 €

+ Rollenträgerleisten

Messing-vergoldet ohne Kugellager



Art.-Nr.	Preis
RTL-H0	19,50 €



TSB



Präsentationsröhre Z mit Spurrillen inkl. 2 Deckel

Querschnitt (B x H)
Innen 19 x 30 mm, Außen 23 x 37 mm

Länge	Art.-Nr.	Preis
15 cm	TSB-Z-015	41,50 €
22,5 cm	TSB-Z-022	45,00 €
30 cm	TSB-Z-030	48,50 €
37,5 cm	TSB-Z-037	51,00 €
45 cm	TSB-Z-045	53,50 €
52,5 cm	TSB-Z-052	59,50 €
60 cm	TSB-Z-060	62,50 €
75 cm	TSB-Z-075	69,00 €
90 cm	TSB-Z-090	74,50 €
105 cm	TSB-Z-105	81,50 €
120 cm	TSB-Z-120	91,00 €
135 cm	TSB-Z-135	98,00 €
150 cm	TSB-Z-150	104,00 €

+ TBA TBE

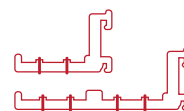

Tragebügel / Doppeltragebügel Z

Höhe 80 mm, Auslegelänge inkl. PSA 48/91 mm, Aluminium oder Edelstahl, ohne Stromzuführung

Anz. Röhren	Material	Art.-Nr.	Preis/Paar
1	Aluminium	TBA-Z	13,50 €
1	Edelstahl	TBE-Z	17,00 €
2	Aluminium	TBA-Z-2	16,50 €

+ PSA PSE

Profilstab

Querschnitt (B x H) 16 x 10 mm
inkl. Schrauben und Dübel, Aluminium oder Edelstahl



Länge	Anz. Röhren mit TB	Material	Art.-Nr.	Preis/Paar
8 cm	1	Aluminium	PSA-8	11,50 €
24 cm	3	Aluminium	PSA-24	14,50 €
48 cm	6	Aluminium	PSA-48	17,00 €
96 cm	12	Aluminium	PSA-96	29,50 €
12 cm	1	Edelstahl	PSE-8	14,50 €
48 cm	6	Edelstahl	PSE-48	23,50 €
96 cm	12	Edelstahl	PSE-96	38,00 €

+ GU



Gleisübergangsstück Z

Maße 40 x 23 mm, Schienenlänge 31,5 mm
Plexiglas, schwarz

Verwendung	Art.-Nr.	Preis
Märklin	GU-Z	15,00 €

+ STB

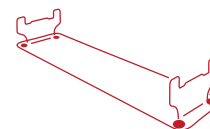

Tischständer Z, klar

Höhe inkl. Vitrine 56 mm
Grundplatte 155 x 38 x 4 mm

Material	Art.-Nr.	Preis
Plexiglas	STB-Z-1S	13,00 €



TSV



Präsentationsröhre Z mit Schienensystem inkl. 2 Deckel

Querschnitt (B x H)
Innen 19 x 30 mm, Außen 23 x 37 mm
Auflagenweite 15 cm (**kurze Auflage**)
für Wandhalterung **WH**

Länge	Art.-Nr.	Preis
15 cm	TSV-Z-015-S	52,50 €
22,5 cm	TSV-Z-022-S	56,00 €
30 cm	TSV-Z-030-S	59,50 €
37,5 cm	TSV-Z-037-S	65,00 €
45 cm	TSV-Z-045-S	68,50 €
52,5 cm	TSV-Z-052-S	76,00 €
60 cm	TSV-Z-060-S	79,50 €
75 cm	TSV-Z-075-S	89,00 €
90 cm	TSV-Z-090-S	98,00 €
105 cm	TSV-Z-105-S	105,50 €

WH

Wandhalterung Z

Plexiglas, inkl. Schrauben und Dübel
Auflagenweite 15 cm (**kurze Auflage**)

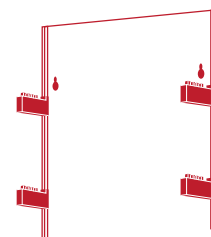

Höhe	Anz. Röhren	Stromzuführung	Art.-Nr.	Preis
6,5 cm	1	-	WH-Z-1S	49,00 €
19,5 cm	3	-	WH-Z-3S	76,00 €
32,5 cm	5	-	WH-Z-5S	103,00 €
45,5 cm	7	-	WH-Z-7S	130,50 €
6,5 cm	1	⚡	WH-Z-1E	65,50 €
19,5 cm	3	⚡	WH-Z-3E	99,50 €
32,5 cm	5	⚡	WH-Z-5E	134,00 €
45,5 cm	7	⚡	WH-Z-7E	167,50 €
Anschlussleiste für WH			AL-Z	29,00 €

TSV



Präsentationsröhre Z mit Schienensystem inkl. 2 Deckel

Querschnitt (B x H)
Innen 19 x 30 mm, Außen 23 x 37 mm
Auflagenweite 60 cm (**lange Auflage**)
für Wandhalterung **GWH**

Länge	Art.-Nr.	Preis
60 cm	TSV-Z-060-L	79,50 €
75 cm	TSV-Z-075-L	89,00 €
90 cm	TSV-Z-090-L	98,00 €
105 cm	TSV-Z-105-L	105,50 €
120 cm	TSV-Z-120-L	119,00 €
135 cm	TSV-Z-135-L	128,00 €
150 cm	TSV-Z-150-L	137,50 €

GWH

Wandhalterung Z, geteilt

Plexiglas, inkl. Schrauben und Dübel
Auflagenweite 60 cm (**lange Auflage**)

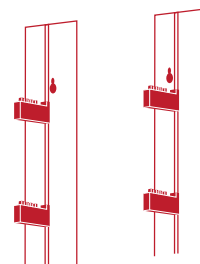

Höhe	Anz. Röhren	Stromzuführung	Art.-Nr.	Preis/Paar
6,5 cm	1	-	GWH-Z-1S	49,00 €
19,5 cm	3	-	GWH-Z-3S	76,00 €
32,5 cm	5	-	GWH-Z-5S	103,00 €
45,5 cm	7	-	GWH-Z-7S	130,50 €
6,5 cm	1	⚡	GWH-Z-1E	65,50 €
19,5 cm	3	⚡	GWH-Z-3E	99,50 €
32,5 cm	5	⚡	GWH-Z-5E	134,00 €
45,5 cm	7	⚡	GWH-Z-7E	167,50 €
Anschlusskabel für GWH			AK-2,5 m	13,50 €

GA



Gleisadapter Z

Maße 40 x 23 mm, Schienenlänge 26 mm
Plexiglas, schwarz

Schienensystem	Höhe	Art.-Nr.	Preis
Märklin	6,5 mm	GA-Z	20,50 €

AB

Abhängebügel Z

Plexiglas



Höhe	Anz. Röhren	Stromzuführung	Art.-Nr.	Preis/Paar
9,7 cm	1	-	AB-Z-1S	22,50 €
15,2 cm	2	-	AB-Z-2S	33,50 €
20,7 cm	3	-	AB-Z-3S	42,50 €

TSB



Präsentationsröhre N mit Spurrillen inkl. 2 Deckel

Querschnitt (B x H)
Innen 25 x 40 mm, Außen 29 x 47 mm

Länge	Art.-Nr.	Preis
20 cm	TSB-N-020	45,00 €
30 cm	TSB-N-030	49,50 €
40 cm	TSB-N-040	53,50 €
50 cm	TSB-N-050	57,50 €
60 cm	TSB-N-060	62,50 €
80 cm	TSB-N-080	76,50 €
100 cm	TSB-N-100	84,00 €
120 cm	TSB-N-120	93,00 €
140 cm	TSB-N-140	102,50 €
160 cm	TSB-N-160	111,50 €
180 cm	TSB-N-180	125,50 €
200 cm	TSB-N-200	135,50 €

+ TBA

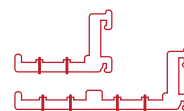

Tragebügel / Doppeltragebügel N

Höhe 80 mm, Auslegelänge inkl. PSA 58/96 mm,
Aluminium, ohne Stromzuführung

Anz. Röhren	Material	Art.-Nr.	Preis/Paar
1	Aluminium	TBA-N	13,50 €
2	Aluminium	TBA-N-2	16,50 €

+ PSA

Profilstab

Querschnitt (B x H) 16 x 10 mm
inkl. Schrauben und Dübel, Aluminium



Länge	Anz. Röhren mit TB	Material	Art.-Nr.	Preis/Paar
8 cm	1	Aluminium	PSA-8	11,50 €
24 cm	3	Aluminium	PSA-24	14,50 €
48 cm	6	Aluminium	PSA-48	17,00 €
96 cm	12	Aluminium	PSA-96	29,50 €

+ GU

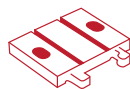

Gleisübergangsstück N

Maße 40 x 25 mm, Schienenlänge 31,5 mm
Plexiglas, schwarz

Verwendung	Art.-Nr.	Preis
Arnold, Fleischmann, Minitrix, Roco	GU-N	16,00 €
Kato	GU-N-K	16,00 €

+ STB

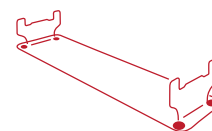

Tischständer N, klar

Höhe inkl. Vitrine 71 mm
Grundplatte 210 x 52 x 4 mm

Material	Art.-Nr.	Preis
Plexiglas	STB-N-1S	14,00 €



TSV



Präsentationsröhre N mit Schienensystem inkl. 2 Deckel

Querschnitt (B x H)
Innen 25 x 40 mm, Außen 29 x 47 mm
Auflagenweite 20 cm (**kurze Auflage**)
für Wandhalterung **WH**

Länge	Art.-Nr.	Preis
20 cm	TSV-N-020-S	55,50 €
30 cm	TSV-N-030-S	61,00 €
40 cm	TSV-N-040-S	67,00 €
50 cm	TSV-N-050-S	72,00 €
60 cm	TSV-N-060-S	78,00 €
80 cm	TSV-N-080-S	93,00 €
100 cm	TSV-N-100-S	104,50 €
120 cm	TSV-N-120-S	118,00 €
140 cm	TSV-N-140-S	128,00 €

WH

Wandhalterung N

Plexiglas, inkl. Schrauben und Dübel
Auflagenweite 20 cm (**kurze Auflage**)

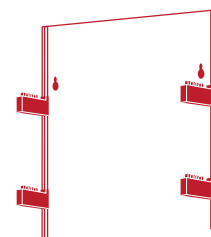

Höhe	Anz. Röhren	Stromzuführung	Art.-Nr.	Preis
8 cm	1	-	WH-N-1S	52,00 €
24 cm	3	-	WH-N-3S	82,00 €
40 cm	5	-	WH-N-5S	111,00 €
56 cm	7	-	WH-N-7S	140,00 €
8 cm	1	⚡	WH-N-1E	69,00 €
24 cm	3	⚡	WH-N-3E	106,50 €
40 cm	5	⚡	WH-N-5E	144,00 €
56 cm	7	⚡	WH-N-7E	181,00 €
Anschlussleiste für WH			AL-N	29,00 €

TSV



Präsentationsröhre N mit Schienensystem inkl. 2 Deckel

Querschnitt (B x H)
Innen 25 x 40 mm, Außen 29 x 47 mm
Auflagenweite 80 cm (**lange Auflage**)
für Wandhalterung **GWH**

Länge	Art.-Nr.	Preis
80 cm	TSV-N-080-L	93,00 €
100 cm	TSV-N-100-L	104,50 €
120 cm	TSV-N-120-L	118,00 €
140 cm	TSV-N-140-L	128,00 €
160 cm	TSV-N-160-L	140,00 €
180 cm	TSV-N-180-L	158,00 €
200 cm	TSV-N-200-L	170,00 €

GWH

Wandhalterung N, geteilt

Plexiglas, inkl. Schrauben und Dübel
Auflagenweite 80 cm (**lange Auflage**)

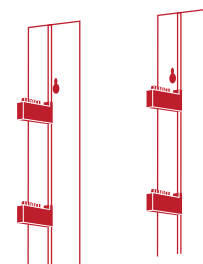

Höhe	Anz. Röhren	Stromzuführung	Art.-Nr.	Preis/Paar
8 cm	1	-	GWH-N-1S	52,00 €
24 cm	3	-	GWH-N-3S	82,00 €
40 cm	5	-	GWH-N-5S	111,00 €
56 cm	7	-	GWH-N-7S	140,00 €
8 cm	1	⚡	GWH-N-1E	69,00 €
24 cm	3	⚡	GWH-N-3E	106,50 €
40 cm	5	⚡	GWH-N-5E	144,00 €
56 cm	7	⚡	GWH-N-7E	181,00 €
Anschlusskabel für GWH			AK-2,5 m	13,50 €

GA



Gleisadapter N

Maße 40 x 25 mm, Schienenlänge 26 mm
Plexiglas, schwarz

Schienensystem	Höhe	Art.-Nr.	Preis
Fleischmann, Minitrix, Roco, Arnold	1,9 mm	GA-N	22,50 €
Kato	2,1 mm	GA-N-K	22,50 €
Peco-Code 55	1,4 mm	GA-N-P55	22,50 €
Peco-Code 80	2,0 mm	GA-N-P-80	22,50 €

AB

Abhängebügel N

Plexiglas



Höhe	Anz. Röhren	Stromzuführung	Art.-Nr.	Preis/Paar
11,7 cm	1	-	AB-N-1S	23,50 €
18,2 cm	2	-	AB-N-2S	34,00 €
24,7 cm	3	-	AB-N-3S	44,00 €

TSB



Präsentationsröhre TT mit Spurrillen inkl. 2 Deckel

Querschnitt (B x H)
Innen 34 x 53 mm, Außen 39 x 60 mm

Länge	Art.-Nr.	Preis
25 cm	TSB-TT-025	48,50 €
37,5 cm	TSB-TT-037	53,50 €
50 cm	TSB-TT-050	59,00 €
62,5 cm	TSB-TT-062	65,50 €
75 cm	TSB-TT-075	70,50 €
100 cm	TSB-TT-100	85,50 €
125 cm	TSB-TT-125	99,50 €
150 cm	TSB-TT-150	109,50 €
175 cm	TSB-TT-175	125,50 €
200 cm	TSB-TT-200	138,50 €

TBA

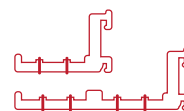

Tragebügel / Doppeltragebügel TT

Höhe 80 mm, Auslegelänge inkl. PSA 68/116 mm, Aluminium, ohne Stromzuführung

Anz. Röhren	Material	Art.-Nr.	Preis/Paar
1	Aluminium	TBA-TT	14,00 €
2	Aluminium	TBA-TT-2	17,00 €

PSA

Profilstab

Querschnitt (B x H) 16 x 10 mm
inkl. Schrauben und Dübel, Aluminium



Länge	Anz. Röhren mit TB	Material	Art.-Nr.	Preis/Paar
12 cm	1	Aluminium	PSA-12	12,50 €
24 cm	3	Aluminium	PSA-24	14,50 €
48 cm	6	Aluminium	PSA-48	17,00 €
96 cm	12	Aluminium	PSA-96	29,50 €

GU

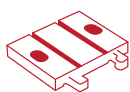

Gleisübergangsstück TT

Maße 40 x 30 mm, Schienenlänge 31,5 mm
Plexiglas, schwarz

Verwendung	Art.-Nr.	Preis
Pilz, Piko Arnold, Fleischmann,	GU-TT	17,00 €

STB

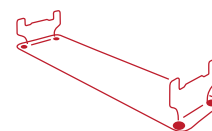

Tischständer TT, klar

Höhe inkl. Vitrine 97 mm
Grundplatte 260 x 60 x 5 mm

Material	Art.-Nr.	Preis
Plexiglas	STB-TT-1S	16,00 €



TSV



Präsentationsröhre TT mit Schienensystem inkl. 2 Deckel

Querschnitt (B x H)
Innen 34 x 53 mm, Außen 39 x 60 mm
Auflagenweite 25 cm (**kurze Auflage**)
für Wandhalterung **WH**

Länge	Art.-Nr.	Preis
25 cm	TSV-TT-025-S	63,00 €
37,5 cm	TSV-TT-037-S	69,50 €
50 cm	TSV-TT-050-S	77,00 €
62,5 cm	TSV-TT-062-S	85,50 €
75 cm	TSV-TT-075-S	92,50 €
100 cm	TSV-TT-100-S	112,00 €
125 cm	TSV-TT-125-S	127,00 €

WH

Wandhalterung TT

Plexiglas, inkl. Schrauben und Dübel
Auflagenweite 25 cm (**kurze Auflage**)

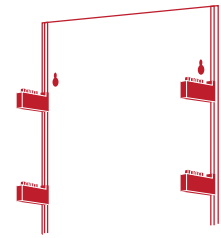

Höhe	Anz. Röhren	Stromzuführung	Art.-Nr.	Preis
10 cm	1	-	WH-TT-1S	57,50 €
30 cm	3	-	WH-TT-3S	91,50 €
50 cm	5	-	WH-TT-5S	126,00 €
70 cm	7	-	WH-TT-7S	160,00 €
10 cm	1	⚡	WH-TT-1E	75,00 €
30 cm	3	⚡	WH-TT-3E	119,00 €
50 cm	5	⚡	WH-TT-5E	161,50 €
70 cm	7	⚡	WH-TT-7E	205,00 €
Anschlussleiste für WH			AL-TT	29,50 €

TSV



Präsentationsröhre TT mit Schienensystem inkl. 2 Deckel

Querschnitt (B x H)
Innen 34 x 53 mm, Außen 39 x 60 mm
Auflagenweite 100 cm (**lange Auflage**)
für Wandhalterung **GWH**

Länge	Art.-Nr.	Preis
100 cm	TSV-TT-100-L	112,00 €
125 cm	TSV-TT-125-L	127,00 €
150 cm	TSV-TT-150-L	143,00 €
175 cm	TSV-TT-175-L	165,00 €
200 cm	TSV-TT-200-L	181,00 €

GWH

Wandhalterung TT, geteilt

Plexiglas, inkl. Schrauben und Dübel
Auflagenweite 100 cm (**lange Auflage**)

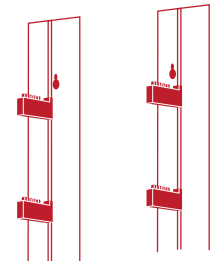

Höhe	Anz. Röhren	Stromzuführung	Art.-Nr.	Preis/Paar
10 cm	1	-	GWH-TT-1S	57,50 €
30 cm	3	-	GWH-TT-3S	91,50 €
50 cm	5	-	GWH-TT-5S	126,00 €
70 cm	7	-	GWH-TT-7S	160,00 €
10 cm	1	⚡	GWH-TT-1E	75,00 €
30 cm	3	⚡	GWH-TT-3E	119,00 €
50 cm	5	⚡	GWH-TT-5E	161,50 €
70 cm	7	⚡	GWH-TT-7E	205,00 €
Anschlusskabel für GWH			AK-2,5 m	13,50 €

GA



Gleisadapter TT

Maße 40 x 30 mm, Schienenlänge 26 mm
Plexiglas, schwarz

Schienensystem	Höhe	Art.-Nr.	Preis
Pilz, Piko	1,9 mm	GA-TT	23,50 €

AB

Abhängebügel TT

Plexiglas

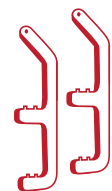

Höhe	Anz. Röhren	Stromzuführung	Art.-Nr.	Preis/Paar
14,3 cm	1	-	AB-TT-1S	24,50 €
22,5 cm	2	-	AB-TT-2S	35,50 €
30,7 cm	3	-	AB-TT-3S	47,00 €



TSP

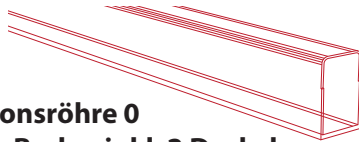

Präsentationsröhre 0 mit klarem Boden inkl. 2 Deckel

Querschnitt (B x H)
Innen 90 x 145 mm, Außen 98 x 159 mm

Länge	Art.-Nr.	Preis
50 cm	TSP-0-050	85,50 €
62,5 cm	TSP-0-062	96,50 €
75 cm	TSP-0-075	106,50 €
87,5 cm	TSP-0-087	116,00 €
100 cm	TSP-0-100	126,00 €
125 cm	TSP-0-125	152,50 €
150 cm	TSP-0-150	172,50 €
175 cm	TSP-0-175	194,00 €
200 cm	TSP-0-200	221,50 €
225 cm	TSP-0-225	244,50 €
250 cm	TSP-0-250	265,00 €
300 cm	TSP-0-300	308,50 €

TrainSafe **BASIC**

TSB

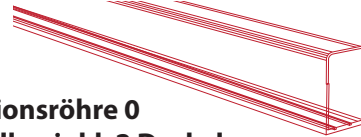

Präsentationsröhre 0 mit Spurrillen inkl. 2 Deckel

Querschnitt (B x H)
Innen 90 x 145 mm, Außen 98 x 159 mm

Länge	Art.-Nr.	Preis
50 cm	TSB-0-050	111,00 €
62,5 cm	TSB-0-062	124,00 €
75 cm	TSB-0-075	137,50 €
87,5 cm	TSB-0-087	151,00 €
100 cm	TSB-0-100	164,00 €
125 cm	TSB-0-125	195,00 €
150 cm	TSB-0-150	222,50 €
175 cm	TSB-0-175	249,00 €
200 cm	TSB-0-200	286,50 €
225 cm	TSB-0-225	313,50 €
250 cm	TSB-0-250	340,50 €
300 cm	TSB-0-300	396,00 €

Folgende zusätzlichen Schienensysteme sind erhältlich, bitte ersetzen Sie „0“ durch die jeweilige Kurzbezeichnung:

Gleis-System	Spurweite	Kurzbezeichnung
Meter-Spur	22,5 mm	0m

+ STB

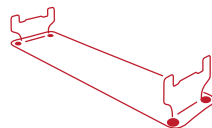

Tischständer 0, klar

Höhe inkl. Vitrine 239 mm
Grundplatte 515 x 145 x 10 mm

Material	Art.-Nr.	Preis
Plexiglas	STB-0-15	55,00 €

+ GU

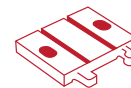

Gleisübergangsstück 0

Maße 85 x 72,5 mm, Schienenlänge 57 mm
Plexiglas, schwarz

Verwendung	Art.-Nr.	Preis
	GU-0	25,00 €
Roco, Utz	GU-0m	25,00 €

+ TBE



Tragebügel 0

Höhe 120 mm, Auslegelänge inkl. PSE 130 mm,
Edelstahl, ohne Stromzuführung

Anz. Röhren	Material	Art.-Nr.	Preis/Paar
1	Edelstahl	TBE-0	24,00 €

+ PSE



Profilstab

Querschnitt (B x H) 16 x 10 mm
Edelstahl, inkl. Schrauben und Dübel

Länge	Anz. Röhren mit TB	Material	Art.-Nr.	Preis/Paar
12 cm	1	Edelstahl	PSE-12	17,00 €
48 cm	2	Edelstahl	PSE-48	23,50 €

TSV



Präsentationsröhre 02L mit Schienensystem inkl. 2 Deckel

Querschnitt (B x H)
Innen 90 x 145 mm, Außen 98 x 159 mm
Auflagenweite 50 cm (**kurze Auflage**)
für Wandhalterung **WH**

Länge	Art.-Nr.	Preis
50 cm	TSV-02L-050-S	144,50 €
62,5 cm	TSV-02L-062-S	161,50 €
75 cm	TSV-02L-075-S	178,50 €
87,5 cm	TSV-02L-087-S	196,50 €
100 cm	TSV-02L-100-S	214,00 €
125 cm	TSV-02L-125-S	257,50 €
150 cm	TSV-02L-150-S	293,50 €
175 cm	TSV-02L-175-S	329,50 €
200 cm	TSV-02L-200-S	379,00 €

Folgende zusätzlichen Schienensysteme sind erhältlich, bitte ersetzen Sie „02L“ durch die jeweilige Kurzbezeichnung:

Gleis-System	Spurweite	Kurzbezeichnung
Meter-Spur	22,5 mm	0m

WH

Wandhalterung 02L

Plexiglas, inkl. Schrauben und Dübel
Auflagenweite 50 cm (**kurze Auflage**)

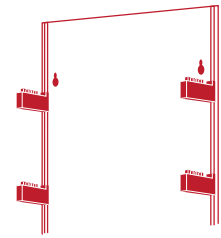

Höhe	Anz. Röhren	Stromzuführung	Art.-Nr.	Preis
25 cm	1	-	WH-0-1S	95,50 €
75 cm	3	-	WH-0-3S	163,50 €
125 cm	5	-	WH-0-5S	242,00 €
25 cm	1	⚡	WH-02L-1E	126,00 €
75 cm	3	⚡	WH-02L-3E	242,00 €
125 cm	5	⚡	WH-02L-5E	298,50 €
Anschlussleiste für WH			AL-0	39,00 €

TSV



Präsentationsröhre 02L mit Schienensystem inkl. 2 Deckel

Querschnitt (B x H)
Innen 90 x 145 mm, Außen 98 x 159 mm
Auflagenweite 200 cm (**lange Auflage**)
für Wandhalterung **GWH** und **MWH**

Länge	Art.-Nr.	Preis
200 cm	TSV-02L-200-L	379,00 €
225 cm	TSV-02L-225-L	416,50 €
250 cm	TSV-02L-250-L	453,00 €
300 cm	TSV-02L-300-L	528,50 €

Folgende zusätzlichen Schienensysteme sind erhältlich, bitte ersetzen Sie „02L“ durch die jeweilige Kurzbezeichnung:

Gleis-System	Spurweite	Kurzbezeichnung
Meter-Spur	22,5 mm	0m

GWH

Wandhalterung 02L, geteilt

Plexiglas, inkl. Schrauben und Dübel
Auflagenweite 200 cm (**lange Auflage**)

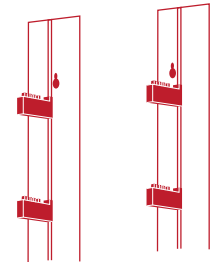

Höhe	Anz. Röhren	Stromzuführung	Art.-Nr.	Preis/Paar
25 cm	1	-	GWH-0-1S	95,50 €
75 cm	3	-	GWH-0-3S	163,50 €
125 cm	5	-	GWH-0-5S	242,00 €
25 cm	1	⚡	GWH-02L-1E	126,00 €
75 cm	3	⚡	GWH-02L-3E	242,00 €
125 cm	5	⚡	GWH-02L-5E	298,50 €
Anschlusskabel für GWH			AK-2,5 m	13,50 €

MWH

Mittelwandhalterung

Plexiglas, inkl. Schrauben und Dübel

Diese dient zur horizontalen Erweiterung einer **GWH-Wandhalterung** und ist in den gleichem Maßen und Preisen wie die GWH erhältlich. Bei Bestellung einfach in der Artikel-Nummer das „G“ durch „M“ ersetzen.

GA



Gleisadapter 02L

Maße 85 x 72,5 mm, Schienenlänge 57 mm, Plexiglas, schwarz

Schienensystem	Höhe	Art.-Nr.	Preis
Lenz Gleis		GA-02L-L	33,50 €
Roco	3,9 mm	GA-02L-R	33,50 €



TSP

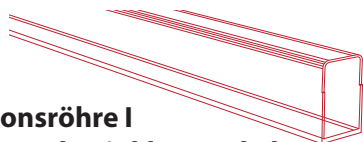

Präsentationsröhre I mit klarem Boden inkl. 2 Deckel

Querschnitt (B x H)
Innen 130 x 210 mm, Außen 138 x 224 mm

Länge	Art.-Nr.	Preis
60 cm	TSP-I-060	112,00 €
70 cm	TSP-I-070	121,50 €
80 cm	TSP-I-080	131,00 €
100 cm	TSP-I-100	149,00 €
120 cm	TSP-I-120	167,00 €
140 cm	TSP-I-140	192,50 €
160 cm	TSP-I-160	211,50 €
180 cm	TSP-I-180	230,50 €
200 cm	TSP-I-200	259,50 €
240 cm	TSP-I-240	298,50 €
300 cm	TSP-I-300	369,50 €

TrainSafe **BASIC**

TSB

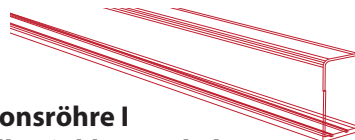

Präsentationsröhre I mit Spurrillen inkl. 2 Deckel

Querschnitt (B x H)
Innen 130 x 210 mm, Außen 138 x 224 mm

Länge	Art.-Nr.	Preis
60 cm	TSB-I-060	150,00 €
70 cm	TSB-I-070	162,00 €
80 cm	TSB-I-080	174,00 €
100 cm	TSB-I-100	198,00 €
120 cm	TSB-I-120	222,50 €
140 cm	TSB-I-140	256,00 €
160 cm	TSB-I-160	280,50 €
180 cm	TSB-I-180	306,00 €
200 cm	TSB-I-200	343,00 €
240 cm	TSB-I-240	394,50 €
300 cm	TSB-I-300	473,00 €

+ STB

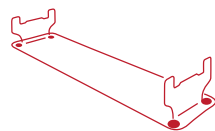

Tischständer I, klar

Höhe inkl. Vitrine 304 mm
Grundplatte 620 x 190 x 10 mm

Material	Art.-Nr.	Preis
Plexiglas	STB-I-1S	63,50 €

+ GU

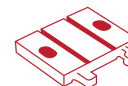

Gleisübergangsstück I

Maße 105 x 72 mm, Schienenlänge 57 mm
Plexiglas, schwarz

Verwendung	Art.-Nr.	Preis
Märklin, Hübner	GU-I	26,50 €

+ TBE



Tragebügel I

Höhe 120 mm, Auslegelänge inkl. PSE 180 mm,
Edelstahl, ohne Stromzuführung

Anz. Röhren	Material	Art.-Nr.	Preis/Paar
1	Edelstahl	TBE-I	25,00 €

+ PSE



Profilstab

Querschnitt (B x H) 16 x 10 mm
Edelstahl, inkl. Schrauben und Dübel

Länge	Anz. Röhren mit TB	Material	Art.-Nr.	Preis/Paar
12 cm	1	Edelstahl	PSE-12	17,00 €
48 cm	2	Edelstahl	PSE-48	23,50 €



TSV



Präsentationsröhre I mit Schienensystem inkl. 2 Deckel

Querschnitt (B x H)
Innen 130 x 210 mm, Außen 138 x 224 mm
Auflagenweite 60 cm (**kurze Auflage**)
für Wandhalterung **WH**

Länge	Art.-Nr.	Preis
60 cm	TSV-I-060-S	179,50 €
70 cm	TSV-I-070-S	195,50 €
80 cm	TSV-I-080-S	211,50 €
100 cm	TSV-I-100-S	242,00 €
120 cm	TSV-I-120-S	274,00 €
140 cm	TSV-I-140-S	316,50 €
160 cm	TSV-I-160-S	349,00 €
180 cm	TSV-I-180-S	382,00 €
200 cm	TSV-I-200-S	429,50 €

WH

Wandhalterung I

Plexiglas, inkl. Schrauben und Dübel
Auflagenweite 60 cm (**kurze Auflage**)

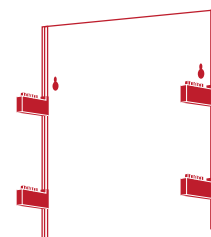

Höhe	Anz. Röhren	Stromzuführung	Art.-Nr.	Preis
33 cm	1	-	WH-I-1S	130,50 €
66 cm	2	-	WH-I-2S	179,00 €
99 cm	3	-	WH-I-3S	228,00 €
33 cm	1	⚡	WH-I-1E	163,50 €
66 cm	2	⚡	WH-I-2E	226,00 €
99 cm	3	⚡	WH-I-3E	288,50 €
Anschlussleiste für WH			AL-I	43,50 €

TSV



Präsentationsröhre I mit Schienensystem inkl. 2 Deckel

Querschnitt (B x H)
Innen 130 x 210 mm, Außen 138 x 224 mm
Auflagenweite 200 cm (**lange Auflage**)
für Wandhalterung **GWH** und **MWH**

Länge	Art.-Nr.	Preis
200 cm	TSV-I-200-L	429,50 €
240 cm	TSV-I-240-L	496,00 €
300 cm	TSV-I-300-L	597,50 €

GWH

Wandhalterung I, geteilt

Plexiglas, inkl. Schrauben und Dübel
Auflagenweite 200 cm (**lange Auflage**)

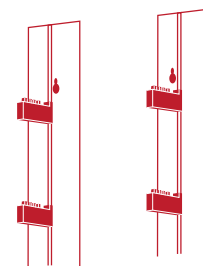

Höhe	Anz. Röhren	Stromzuführung	Art.-Nr.	Preis/Paar
33 cm	1	-	GWH-I-1S	130,50 €
66 cm	2	-	GWH-I-2S	179,00 €
99 cm	3	-	GWH-I-3S	228,00 €
33 cm	1	⚡	GWH-I-1E	163,50 €
66 cm	2	⚡	GWH-I-2E	226,00 €
99 cm	3	⚡	GWH-I-3E	288,50 €
Anschlusskabel für GWH			AK-2,5 m	13,50 €

GA



Gleisadapter I

Maße 105 x 72 mm, Schienenlänge 57 mm
Plexiglas, schwarz

Schienensystem	Höhe	Art.-Nr.	Preis
Märklin, Hübner	5,0 mm	GA-I	38,00 €

MWH

Mittelwandhalterung

Plexiglas, inkl. Schrauben und Dübel

Diese dient zur horizontalen Erweiterung einer **GWH-Wandhalterung** und ist in den gleichen Maßen und Preisen wie die GWH erhältlich. Bei Bestellung einfach in der Artikel-Nummer das „G“ durch „M“ ersetzen.

TSP



Präsentationsröhre G mit klarem Boden inkl. 2 Deckel

Querschnitt (B x H)
Innen 150 x 230 mm, Außen 158 x 244 mm

Länge	Art.-Nr.	Preis
65 cm	TSP-G-065	122,50 €
80 cm	TSP-G-080	137,00 €
95 cm	TSP-G-095	153,00 €
125 cm	TSP-G-125	184,50 €
140 cm	TSP-G-140	205,50 €
160 cm	TSP-G-160	228,00 €
180 cm	TSP-G-180	250,00 €
200 cm	TSP-G-200	281,50 €
235 cm	TSP-G-235	321,00 €
300 cm	TSP-G-300	392,50 €

TrainSafe **BASIC**

TSB

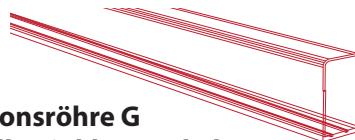

Präsentationsröhre G mit Spurrillen inkl. 2 Deckel

Querschnitt (B x H)
Innen 150 x 230 mm, Außen 158 x 244 mm

Länge	Art.-Nr.	Preis
65 cm	TSB-G-065	159,50 €
80 cm	TSB-G-080	179,50 €
95 cm	TSB-G-095	200,50 €
125 cm	TSB-G-125	242,00 €
140 cm	TSB-G-140	263,00 €
160 cm	TSB-G-160	301,50 €
180 cm	TSB-G-180	331,00 €
200 cm	TSB-G-200	372,50 €
235 cm	TSB-G-235	424,50 €
300 cm	TSB-G-300	521,00 €

+ STB

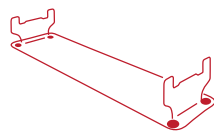

Tischständer G, klar

Höhe inkl. Vitrine 324 mm
Grundplatte 620 x 190 x 10 mm

Material	Art.-Nr.	Preis
Plexiglas	STB-G-1S	70,00 €

+ GU

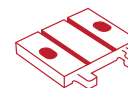

Gleisübergangsstück G

Maße 120 x 75 mm, Schienenlänge 57 mm
Plexiglas, schwarz

Verwendung	Art.-Nr.	Preis
LGB	GU-G	28,00 €

+ TBE

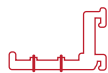

Tragebügel G

Höhe 120 mm, Auslegelänge inkl. PSE 200 mm,
Edelstahl, ohne Stromzuführung

Anz. Röhren	Material	Art.-Nr.	Preis/Paar
1	Edelstahl	TBE-G	26,00 €

+ PSE



Profilstab

Querschnitt (B x H) 16 x 10 mm
Edelstahl, inkl. Schrauben und Dübel

Länge	Anz. Röhren mit TB	Material	Art.-Nr.	Preis/Paar
12 cm	1	Edelstahl	PSE-12	17,00 €
48 cm	2	Edelstahl	PSE-48	23,50 €



TSV



Präsentationsröhre G mit Schienensystem inkl. 2 Deckel

Querschnitt (B x H)
Innen 150 x 230 mm, Außen 158 x 244 mm
Auflagenweite 65 cm (**kurze Auflage**)
für Wandhalterung **WH**

Länge	Art.-Nr.	Preis
65 cm	TSV-G-065-S	199,50 €
80 cm	TSV-G-080-S	225,00 €
95 cm	TSV-G-095-S	250,00 €
125 cm	TSV-G-125-S	299,50 €
140 cm	TSV-G-140-S	325,50 €
160 cm	TSV-G-160-S	373,50 €
180 cm	TSV-G-180-S	407,50 €
200 cm	TSV-G-200-S	457,00 €

WH

Wandhalterung G

Plexiglas, inkl. Schrauben und Dübel
Auflagenweite 65 cm (**kurze Auflage**)

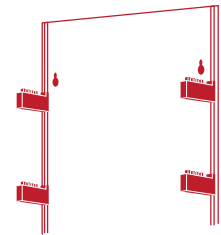

Höhe	Anz. Röhren	Stromzuführung	Art.-Nr.	Preis
37 cm	1		WH-G-1S	148,50 €
74 cm	2		WH-G-2S	208,00 €
111 cm	3		WH-G-3S	266,50 €
37 cm	1	⚡	WH-G-1E	204,00 €
74 cm	2	⚡	WH-G-2E	258,00 €
111 cm	3	⚡	WH-G-3E	330,00 €
Anschlussleiste für WH			AL-G	44,50 €

TSV



Präsentationsröhre G mit Schienensystem inkl. 2 Deckel

Querschnitt (B x H)
Innen 150 x 230 mm, Außen 158 x 244 mm
Auflagenweite 200 cm (**lange Auflage**)
für Wandhalterung **GWH** und **MWH**

Länge	Art.-Nr.	Preis
200 cm	TSV-G-200-L	457,00 €
235 cm	TSV-G-235-L	538,50 €
300 cm	TSV-G-300-L	659,00 €

GWH

Wandhalterung G, geteilt

Plexiglas, inkl. Schrauben und Dübel
Auflagenweite 200 cm (**lange Auflage**)

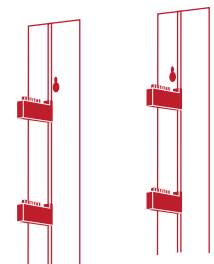

Höhe	Anz. Röhren	Stromzuführung	Art.-Nr.	Preis/Paar
37 cm	1		GWH-G-1S	148,50 €
74 cm	2		GWH-G-2S	208,00 €
111 cm	3		GWH-G-3S	266,50 €
37 cm	1	⚡	GWH-G-1E	204,00 €
74 cm	2	⚡	GWH-G-2E	258,00 €
111 cm	3	⚡	GWH-G-3E	330,00 €
Anschlusskabel für GWH			AK-2,5 m	13,50 €

GA



Gleisadapter G

Maße 120 x 75 mm, Schienenlänge 57 mm
Plexiglas, schwarz

Schienensystem	Höhe	Art.-Nr.	Preis
LGB	8,5	GA-G	39,00 €

MWH

Mittelwandhalterung

Plexiglas, inkl. Schrauben und Dübel

Diese dient zur horizontalen Erweiterung einer **GWH-Wandhalterung** und ist in den gleichem Maßen und Preisen wie die GWH erhältlich. Bei Bestellung einfach in der Artikel-Nummer das „G“ durch „M“ ersetzen.

STB

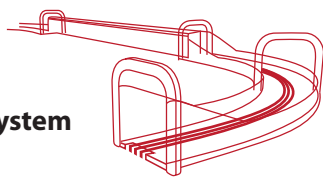

Präsentationssystem Sky-Track

Maße siehe Zeichnungen.
Abhängebügel und Balustrade sind im Lieferumfang enthalten.

Element	Art.-Nr.	Preis
90° Bogen	STB-090	234,00 €
90° Bogen mit Anschluss	STB-90-A	255,50 €
180° Bogen	STB-180	343,00 €
180° Bogen mit Anschluss	STB-180-A	365,50 €
Gerade 30 cm	STB-G	102,00 €
Gerade mit Anschluss	STB-G-A	124,50 €
Anschlusskabel 10 Meter	STB-AK	31,00 €

+ STR

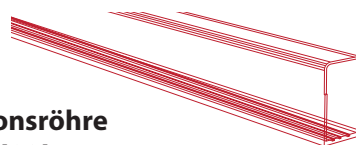

Präsentationsröhre Sky-Track H03L mit Schienensystem inkl. 2 Deckel

Querschnitt (B x H)
Innen 47 x 75 mm, Außen 51 x 82 mm

Länge	Art.-Nr.	Preis
30 cm	STR-H03L-030	82,00 €
40 cm	STR-H03L-040	88,50 €
50 cm	STR-H03L-050	95,50 €
60 cm	STR-H03L-060	102,50 €
75 cm	STR-H03L-075	113,50 €
90 cm	STR-H03L-090	131,50 €
120 cm	STR-H03L-120	149,50 €
150 cm	STR-H03L-150	169,50 €
165 cm	STR-H03L-165	182,50 €
180 cm	STR-H03L-180	192,00 €
210 cm	STR-H03L-210	221,00 €
240 cm	STR-H03L-240	243,50 €
270 cm	STR-H03L-270	266,00 €
300 cm	STR-H03L-300	288,00 €

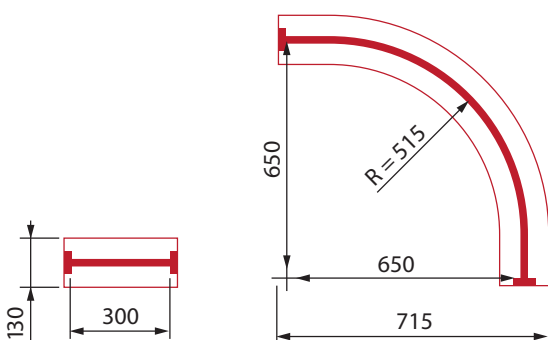
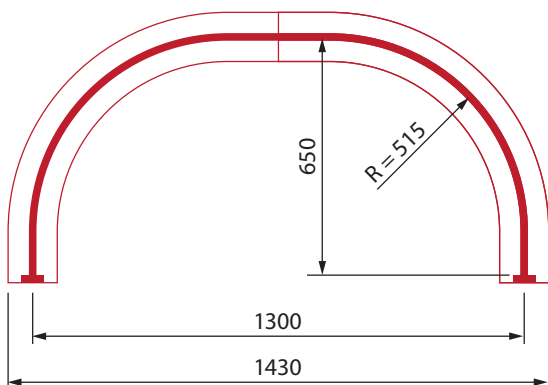

TSL



Transportbox H0 mit Spurrillen, inkl. 2 Deckel

Material ABS/PVC
Querschnitt (B x H) Außen 60 x 88 mm

Länge	Art.-Nr.	Preis
30 cm	TSL-H0-030	57,00 €
40 cm	TSL-H0-040	63,50 €
50 cm	TSL-H0-050	68,50 €
60 cm	TSL-H0-060	75,00 €
75 cm	TSL-H0-075	83,40 €
90 cm	TSL-H0-090	95,50 €
120 cm	TSL-H0-120	113,00 €
135 cm	TSL-H0-135	121,50 €
150 cm	TSL-H0-150	131,00 €
165 cm	TSL-H0-165	140,00 €
180 cm	TSL-H0-180	149,00 €
210 cm	TSL-H0-210	173,00 €
240 cm	TSL-H0-240	191,50 €
270 cm	TSL-H0-270	210,00 €
300 cm	TSL-H0-300	228,50 €

GU



Gleisübergangsstück

Breite 40 mm, Schienenlänge 31,5 mm
Plexiglas, schwarz

Verwendung	Art.-Nr.	Preis
H0-Gleis ohne Bettung	GU-H0	18,50 €
H0-Gleis mit Bettung	GU-H0-B	18,50 €

Für **US-Fahrzeuge** bieten wir einen speziellen Schaumstoff an, bei Bestellung bitte angeben.

Durch Materialumstellung beim Hersteller des ABS/PVC kommt es zu **verschiedenen weiß Nuancen**, auf welche wir keinen Einfluss nehmen können.

TST



Transportbox H02L mit Schienensystem, inkl. 2 Deckel

Material ABS/PVC
Querschnitt (B x H) Außen 60 x 88 mm

Länge	Art.-Nr.	Preis
30 cm	TST-H02L-030	66,50 €
40 cm	TST-H02L-040	72,50 €
50 cm	TST-H02L-050	79,50 €
60 cm	TST-H02L-060	85,50 €
75 cm	TST-H02L-075	95,50 €
90 cm	TST-H02L-090	108,00 €
120 cm	TST-H02L-120	127,50 €
135 cm	TST-H02L-135	138,50 €
150 cm	TST-H02L-150	147,50 €
165 cm	TST-H02L-165	158,00 €
180 cm	TST-H02L-180	167,00 €
210 cm	TST-H02L-210	193,50 €
240 cm	TST-H02L-240	213,00 €
270 cm	TST-H02L-270	235,00 €
300 cm	TST-H02L-300	255,50 €

GA



Gleisadapter H02L

Maße 40 x 40 mm, Schienenlänge 31,5 mm
Plexiglas, schwarz

Schienensystem	Höhe	Art.-Nr.	Preis
Fleischmann, Trix	2,5 mm	GA-H02L	25,50 €
Roco, Atlas, Piko A			
Trix C-Gleis	2,3 mm	GA-H02L-C	25,50 €
Kato	2,3 mm	GA-H02L-K	25,50 €
Peco Code 75	1,9 mm	GA-H02L-P75	25,50 €
Roco-Line	2,1 mm	GA-H02L-RB	25,50 €
mit Bettung			
Roco-Line	2,1 mm	GA-H02L-RL	25,50 €
ohne Bettung			
Bemo	1,9 mm	GA-H0m	25,50 €

Folgende zusätzlichen Schienensysteme sind erhältlich, bitte ersetzen Sie „H02L“ durch die jeweilige Kurzbezeichnung:

Gleis-System	Spurweite	Kurzbezeichnung
Meter-Spur	12 mm	H0m



TST



Transportbox H03L mit Schienensystem, inkl. 2 Deckel

Material ABS/PVC
Querschnitt (B x H) Außen 60 x 88 mm

Länge	Art.-Nr.	Preis
30 cm	TST-H03L-030	69,50 €
40 cm	TST-H03L-040	76,00 €
50 cm	TST-H03L-050	83,00 €
60 cm	TST-H03L-060	90,00 €
75 cm	TST-H03L-075	101,00 €
90 cm	TST-H03L-090	115,50 €
120 cm	TST-H03L-120	137,00 €
135 cm	TST-H03L-135	150,00 €
150 cm	TST-H03L-150	157,00 €
165 cm	TST-H03L-165	170,00 €
180 cm	TST-H03L-180	180,00 €
210 cm	TST-H03L-210	208,50 €
240 cm	TST-H03L-240	231,00 €
270 cm	TST-H03L-270	254,00 €
300 cm	TST-H03L-300	275,50 €

TST



Transportbox TT mit Schienensystem, inkl. 2 Deckel

Material ABS/PVC
Querschnitt (B x H) Außen 60 x 88 mm

Länge	Art.-Nr.	Preis
37,5 cm	TST-TT-037	70,50 €
50 cm	TST-TT-050	79,50 €
62,5 cm	TST-TT-062	88,00 €
75 cm	TST-TT-075	95,50 €
100 cm	TST-TT-100	114,50 €
125 cm	TST-TT-125	133,50 €
150 cm	TST-TT-150	150,50 €
175 cm	TST-TT-175	182,50 €
200 cm	TST-TT-200	187,00 €
225 cm	TST-TT-225	198,00 €
250 cm	TST-TT-250	212,00 €
275 cm	TST-TT-275	229,50 €

+ GA



Gleisadapter H03L

Maße 40 x 40 mm, Schienenlänge 26 mm
Plexiglas, schwarz

Schienensystem	Höhe	Art.-Nr.	Preis
Märklin C-Gleis	2,3 mm	GA-H03L-C	29,00 €
Märklin K-Gleis	2,5 mm	GA-H03L-K	29,00 €
Märklin M-Gleis	2,5 mm	GA-H03L-M	29,00 €

+ GA



Gleisadapter TT

Maße 40 x 30 mm, Schienenlänge 26 mm
Plexiglas, schwarz

Schienensystem	Höhe	Art.-Nr.	Preis
Pilz, Piko	1,9 mm	GA-TT	23,50 €

TST



Transportbox N mit Schienensystem, inkl. 2 Deckel

Material ABS/PVC
Querschnitt (B x H) Außen 60 x 88 mm

Länge	Art.-Nr.	Preis
30 cm	TST-N-030	66,50 €
40 cm	TST-N-040	72,50 €
50 cm	TST-N-050	79,50 €
60 cm	TST-N-060	85,50 €
80 cm	TST-N-080	102,00 €
100 cm	TST-N-100	114,50 €
120 cm	TST-N-120	127,50 €
140 cm	TST-N-140	141,00 €
160 cm	TST-N-160	154,00 €
180 cm	TST-N-180	173,00 €
200 cm	TST-N-200	187,00 €
220 cm	TST-N-220	201,00 €

+ GA



Gleisadapter N

Maße 40 x 25 mm, Schienenlänge 26 mm
Plexiglas, schwarz

Schienensystem	Höhe	Art.-Nr.	Preis
Fleischmann, Minitrix, Roco, Arnold	1,9 mm	GA-N	22,50 €
Kato	2,1 mm	GA-N-K	22,50 €
Peco-Code 55	1,4 mm	GA-N-P55	22,50 €
Peco-Code 80	2,0 mm	GA-N-P-80	22,50 €

DB

Display Basic

Haube mit schwarzem Boden (Spurrillen), Material Plexiglas

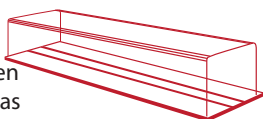

Spur	L x B x H	Nutzlänge innen	Art.-Nr.	Preis
Z	138 x 47 x 85 mm	125 mm	DB-Z-015	42,00 €
Z	188 x 47 x 85 mm	175 mm	DB-Z-020	51,00 €
N	250 x 85 x 80 mm	225 mm	DB-N-020	57,50 €
N	300 x 85 x 80 mm	275 mm	DB-N-030	64,00 €
TT	250 x 85 x 80 mm	225 mm	DB-TT-025	57,50 €
TT	350 x 85 x 80 mm	325 mm	DB-TT-035	68,00 €
H0	380 x 102 x 96 mm	355 mm	DB-H0-038	69,00 €
H0	580 x 102 x 96 mm	555 mm	DB-H0-058	86,00 €
0	600 x 140 x 147 mm	550 mm	DB-0-060	158,50 €
0	800 x 140 x 147 mm	750 mm	DB-0-080	177,50 €
I	600 x 180 x 215 mm	550 mm	DB-I-060	182,50 €
I	800 x 180 x 215 mm	750 mm	DB-I-080	193,00 €
I	850 x 180 x 215 mm	800 mm	DB-I-085	204,00 €
I	990 x 180 x 215 mm	940 mm	DB-I-099	227,00 €
G	800 x 200 x 245 mm	750 mm	DB-G-080	199,00 €
G	990 x 200 x 245 mm	940 mm	DB-G-099	231,50 €

FD

Funktionsdisplay

Haube mit schwarzem Boden und 3 Paar Rollenböcke, Anschlusskabel, Material Plexiglas

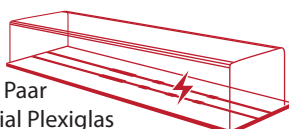

Spur	L x B x H	Nutzlänge innen	Nutzlänge Verstellbereich	Art.-Nr.	Preis
H02/3L	380 x 102 x 96 mm	355 mm	220 mm	FD-H0-038	190,00 €
H02/3L	580 x 102 x 96 mm	555 mm	220 mm	FD-H0-058	213,00 €
Rollenbockpaar für Funktionsdisplay H02L / H03L				RS-K	26,00 €
0	600 x 140 x 147 mm	550 mm	460 mm	FD-0-060	369,00 €
0	800 x 140 x 147 mm	750 mm	600 mm	FD-0-080	401,00 €
I	600 x 180 x 215 mm	550 mm	390 mm	FD-I-060	397,50 €
I	800 x 180 x 215 mm	750 mm	600 mm	FD-I-080	431,50 €
I	850 x 180 x 215 mm	800 mm	650 mm	FD-I-085	435,50 €
I	990 x 180 x 215 mm	940 mm	800 mm	FD-I-099	467,50 €
G	800 x 200 x 245 mm	750 mm	600 mm	FD-G-080	451,00 €
G	990 x 200 x 245 mm	940 mm	800 mm	FD-G-099	486,00 €
Rollenbockpaar für Funktionsdisplay 0 / I / G				RS-G	46,00 €

FDL

Funktionsdisplay LED

Haube mit schwarzem Boden und 3 Paar Rollenböcke, LED-Beleuchtung an



Boden und Haube, Anschlusskabel und Steckernetzteil, Material Plexiglas

Spur	L x B x H	Nutzlänge innen	Nutzlänge Verstellbereich	Art.-Nr.	Preis
H02/3L	380 x 102 x 96 mm	355 mm	220 mm	FDL-H0-038	245,00 €
H02/3L	580 x 102 x 96 mm	555 mm	220 mm	FDL-H0-058	268,00 €
Rollenbockpaar für Funktionsdisplay H02L / H03L				RS-K	26,00 €
0	600 x 140 x 147 mm	550 mm	460 mm	FDL-0-060	551,00 €
0	800 x 140 x 147 mm	750 mm	600 mm	FDL-0-080	581,00 €
I	600 x 180 x 215 mm	550 mm	390 mm	FDL-I-060	562,00 €
I	800 x 180 x 215 mm	750 mm	600 mm	FDL-I-080	610,00 €
I	850 x 180 x 215 mm	800 mm	650 mm	FDL-I-085	628,00 €
I	990 x 180 x 215 mm	940 mm	800 mm	FDL-I-099	645,00 €
G	800 x 200 x 245 mm	750 mm	600 mm	FDL-G-080	629,00 €
G	990 x 200 x 245 mm	940 mm	800 mm	FDL-G-099	664,00 €
Rollenbockpaar für Funktionsdisplay 0 / I / G				RSF-G	46,00 €
I-BIG-BOY	1400 x 200 x 245 mm	1350 mm	1190 mm	FDL-I-BIG-BOY	1189,00 €
					inkl. 8 Paar Rollenböcke

DV

Ersatzdeckel

für Pure, Basic, Vision, Roll und Travel/TravelLite

Spur	Art.-Nr.	Preis/Paar
Z	DV-Z	8,00 €
N	DV-N	8,00 €
TT	DV-TT	8,00 €
H0	DV-H0	8,00 €
0	DV-0	15,00 €
I	DV-I	15,00 €
G	DV-G	15,00 €
Travel/TravelLite	DT	8,00 €
H0 / N / TT		

Acrylglas-Pflegemittel

Bezeichnung	Inhalt	Art.-Nr.	Preis
Reinigungstuch	1 Stück	RT-AS	7,20 €
Antistatik			

Versandkosten

Innerhalb von Deutschland

Spurweite Z-0

Röhrenlängen bis 1,19 m 11,00 €
Röhrenlängen bis 1,95 m 18,00 €
Röhrenlängen bis 3,00 m 50,00 €

Spurweite I-G

Röhrenlängen bis 0,90 m 15,00 €
Röhrenlängen bis 3,00 m 50,00 €

Bitte geben Sie uns bei Ihrer Bestellung immer eine eMail-Adresse für die Zustellung mit an.

Längen ab 1,95 m werden mit Spedition geliefert – Bitte unbedingt zusätzlich eine Mobilfunknummer angeben!

Rabattsystem

Innerhalb von Deutschland

ab **300,- €**

Versandkostenfrei

ab **600,- €**

5% Rabatt und Versandkostenfrei

ab **1000,- €**

10% Rabatt / Verandkostenfrei

ab **2000,- €**

15% Rabatt / Verandkostenfrei

Diese Rabatte können nur auf nicht reduzierte Listenpreise eingeräumt werden!

Geschäfts- und Lieferbedingungen

1. Preise

Alle in dieser Liste angegebenen Preise sind Bruttopreise in Euro. Sie enthalten die in Deutschland gesetzliche MwSt von 19%. Verpackungs- und Versandkosten sind nicht enthalten.

2. Zahlungsweisen

- *Paypal, der direkte Weg*

Geben Sie uns einfach Ihrer Mail Adresse an, wir senden Ihnen umgehend nach Fertigstellung Ihrer Bestellung einen Paypal-Zahlungslink zu. Die Ware wird umgehend nach Bestätigung versendet.

- *Lastschrift, der schnellste Weg*

Sie ermöglichen uns bis auf Widerruf zur Belastung Ihres Kontos mit dem offenen Rechnungsbetrag. Sie nennen uns Ihre Bankverbindung (Konto-Nummer und Bankleitzahl) und wir belasten Ihr Konto bei Versand der Ware. Solange Sie nicht widersprechen, werden alle künftigen Lieferungen auf diesem Wege beglichen. (Dies ist nur möglich bei Bankfilialen mit Sitz in Deutschland)

- *Vorabrechnung, der lange Weg*

Nach Fertigstellung der Ware senden wir Ihnen eine Rechnung zu. Sobald der Rechnungsbetrag auf unserem Konto gutgeschrieben ist (dies kann je nach Bank 3-4 Tage in Anspruch nehmen), wird die Ware umgehend an Sie versendet.

3. Auslandslieferungen

Lieferungen an Orte außerhalb von Deutschland erfolgen ausschließlich gegen Zahlung über PayPal oder Vorabrechnung.

4. Eigentumsvorbehalt

In allen Fällen bleibt die gelieferte Ware bis zur vollständigen Bezahlung unser Eigentum.

5. Rückgabe

Sollten Ihnen unsere Produkte doch nicht gefallen, erstatten wir den Kaufpreis, wenn die Rücksendung innerhalb von 14 Tagen nach Lieferung erfolgt, und die Ware sich in einem einwandfreien Zustand befindet. In jedem Fall muss die Rücksendung in der Originalverpackung stattfinden und vorher an uns mitgeteilt werden.

6. Lieferung

Wir setzen alles daran, Ihre Bestellung so schnell wie möglich zu bearbeiten. Sollten die von Ihnen bestellten Artikel nicht innerhalb von einer Woche verfügbar sein, senden wir Ihnen eine Auftragsbestätigung mit dem voraussichtlichen Liefertermin zu. Dies ist keine Zahlungsaufforderung, sondern dient lediglich zu Ihrer Information. Sollte es ausnahmsweise vorkommen, dass die Ware beschädigt bei Ihnen ankommt, informieren Sie uns bitte umgehend. Wir werden dann unverzüglich alles Notwendige in die Wege leiten, damit Sie schnell einwandfreie Ware von uns erhalten. Wichtig ist, dass Sie die Verpackung von schadhafte Lieferungen zum Nachweis eine Weile aufbewahren.

7. Reklamation / Gewährleistung

Äußere Beschädigungen an der Versandverpackung sind bei Annahme des Pakets dem Frachtführer unverzüglich anzuzeigen. Offensichtliche Mängel am Produkt müssen innerhalb von einer Woche nach Lieferung, versteckte Mängel unverzüglich nach deren Feststellung schriftlich gerügt werden. Bei berechtigter Mängelrüge erfolgt nach unserem Ermessen Nachbesserung oder Ersatzlieferung.

8. Datenschutz

Ihre bestell- und personenbezogenen Daten speichern wir nur zur Abwicklung unseres Geschäfts mit Ihnen und geben diese Adressen nicht an dritte weiter. Auf dieser Basis erhalten Sie z.B. Einladungen zu Messen in Ihrer Nähe.

Ein letztes Wort

Alle in dieser Preisliste vorgestellten Produkte sind sorgfältig für ihren gedachten Verwendungszweck entwickelt worden. Die verwendeten Materialien werden als die besten verfügbaren Werkstoffe angesehen, um die gewünschten Funktionen zu ermöglichen. Besonders Acryl ist ein Material, welches die hohen Ansprüche an eine brillant erscheinende Oberfläche mit den erforderlichen Verarbeitungsmöglichkeiten verbindet.

Bei der Verbindung von Acryl mit Messing (für die Schienen) im Fall der TRAIN-SAFE-Vision und TRAIN-SAFE-Roll-Röhren tritt gelegentlich ein bekannter Effekt auf, der sich aus dem unterschiedlichen Ausdehnungsverhalten dieser Materialien bei Temperaturänderungen ergibt.

Dieser Effekt führt manchmal zu einer leichten Verbiegung dieses außerordentlich schlanken Körpers und darf nicht als Mängel aufgefasst werden. Es ist ein einfach physikalischer Vorgang, der in keiner Weise die nützlichen Funktionen des Systems beeinträchtigen.

Spurweite nicht gefunden?

Für uns ist fast alles machbar – fragen Sie einfach bei uns nach – wir erstellen Ihnen gerne ein Angebot

Nm | TTm | H0n3 | H03 Trix-Express | 0e | On3 | 0e3L | Im | le



HLS Berg GmbH & Co.KG
Alte Eisenstraße 41
D-57258 Freudenberg

Telefon +49 (0) 2734-47999-40
Telefax +49 (0) 2734-47999-41
info@train-safe.de | www.train-safe.de

Besuchen Sie unseren Online-Shop.

